



# PRODUCT-INFO

## Signaallamp RotaLED Compact

### PRODUCTKENMERKEN

- Flitsende of roterende lichtfunctie
- ECE / SAE goedgekeurd
- Goede waarschuwingseffectiviteit

De RotaLED Compact is de led-opvolger van de bestaande halogeen-signaallampenserie Rotafix, Rotaflex en Rota Compact. Deze kunnen 1:1 worden vervangen. Voor de led-functies zijn geen beweeglijke onderdelen nodig – geen slijtage en grote betrouwbaarheid. Aangezien leds onderhoudsvrij zijn, veroorzaken ze geen extra kosten voor reserveonderdelen en onderhoud. Standtijden worden tot een minimum gereduceerd.



IP 67 – stofdicht, beschermd tegen tijdelijke onderdompeling in water



IP X9K – bestand tegen hogedrukreiniger – bescherming tegen water bij hogedrukreiniging



Flitsende of roterende lichtfunctie



Flexibele montage – volgens DIN 14620 flexibele buis, magneetbevestiging, vaste montage (130 mm) van onderen en SAE (150 mm) van boven



Ompoolbeveiliging – ook bij het verwisselen van de aansluitleidingen bestaat geen gevaar voor de elektronica











Flexibele voet beschermt tegen slagen van takken: de signaallamp buigt weg en komt weer terug in de oorspronkelijke positie

# ROTALED COMPACT VERVANGT HALOGEEN VERSIES

De nieuwe RotaLED Compact productfamilie is de rendabele nieuwe generatie van de wijdverbreide en populaire halogeen-Rota-familie. De RotaLED Compact vervangt de volgende halogeen versies:

Productfamilie	Soorten bevestiging		
	KL Rotafix F	KL Rotaflex FL	KL Rotafix M
006 846 (Rotafix) 007 337 (Rotaflex)			
009 506			

## AANBEVOLEN AANVULLENDE PRODUCTEN

Productafbeelding	Beschrijving	Artikelnummer
	Buisadapter	<b>8HG 223 805-001</b>
	Opsteekbuis voor het lassen, recht, 100 mm lang	1-polig <b>8HG 002 365-001</b> 2-polig <b>8HG 006 294-101</b>
	Opsteekbuis met sokkel voor het vastschroeven totale hoogte 126 mm	1-polig <b>8HG 006 294-011</b> 2-polig <b>op aanvraag mogelijk</b>
	Opsteekbuis met hoek, met sokkel voor het zijdelings vastschroeven, afstand 90 mm, hoogte 100 mm	1-polig <b>8HG 006 294-021</b> 2-polig <b>op aanvraag mogelijk</b>
	Opsteekbuis met hoek, met sokkel voor het zijdelings vastschroeven, afstand 50 mm, hoogte 100 mm	1-polig <b>8HG 006 294-111</b> 2-polig <b>op aanvraag mogelijk</b>
	Opsteekbuis, draaibaar, hoogte ca. 105 mm	1-polig <b>8HG 006 294-031</b> 2-polig <b>8HG 006 294-141</b>
	Opsteekbuis met schroefbevestiging, hoogte ca. 100 mm	1-polig <b>8HG 006 294-051</b> 2-polig <b>8HG 006 294-091</b>
	Opsteekbuis met 2 schroefgaten voor montage aan de achterkant van de cabine, met telescoophouder, totale hoogte ca. 1000 mm, verschuivingsmogelijkheid tot 700 mm	1-polig <b>8HG 006 294-041</b> 2-polig <b>op aanvraag mogelijk</b>

# TECHNISCHE DETAILS

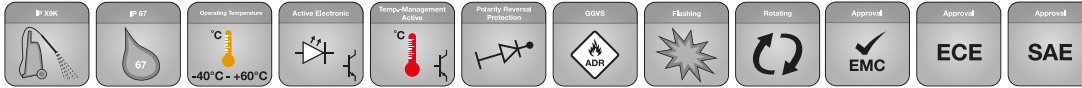

## Technische gegevens

	Flitsend licht	Roterend licht
Nominale spanning ( $U_N$ )	Multivolt	
Bedrijfsspanning ( $U_B$ )	10 – 30 V	
Totaal stroomverbruik	ca. 0,8 A (12 V) ca. 0,4 A (24 V)	ca. 0,6 A (12V) ca. 0,3 A (24V)
Maximaal opgenomen vermogen	10 W	7 W
Lichtkap	Polycarbonaat	
Gebruiksstand	Staand	
Beschermingsklasse RotaLED Compact F	IP 67, IP X9K	
Temperatuurbereik	-40 °C tot +60 °C	
Ompoolbeveiliging	Ja	
Behuizing	Zwart, polycarbonaat en ABS	
Radio-ontstoring (CISPR 25), kabelgeleid	Klasse 5	
Typegoedkeuring	ECE-R65 TA 1 004636 ECE-R10 058156 SAE J845, klasse 2 GGVSE / ADR	ECE-R65 TA1 004837 ECE-R10 058523 SAE J845, klasse 2 GGVSE/ADR

## Maatschets

RotaLED Compact F

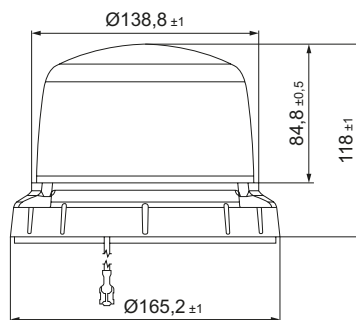
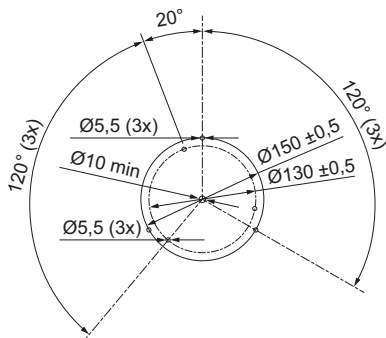

RotaLED Compact FL

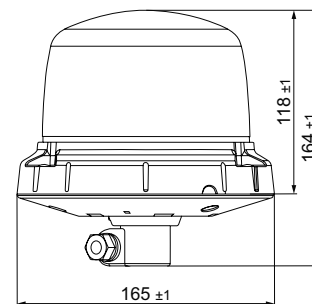



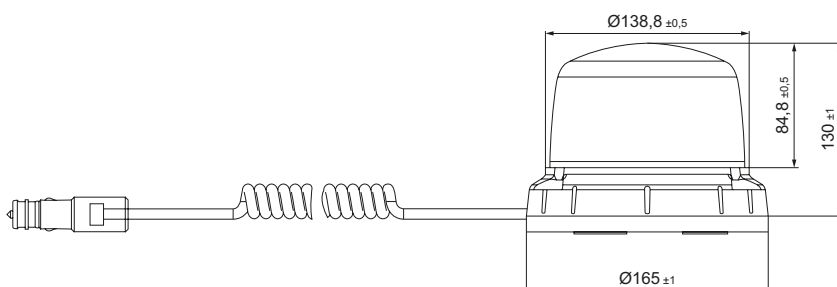





RotaLED Compact M





De flexibele versie wordt met buizen snel en probleemloos gemonteerd. Deze versie dempt sterke schokken en reduceert zo het risico op schade. De lamp wordt steeds weer teruggezet in de optimale positie.

## PROGRAMMAOVERZICHT

Productfoto	Doelgroepen	Artikelnummer	Beschrijving
		2XD 013 979-001 flitsend 2RL 014 979-001 roterend	RotaLED Compact F, geel
	 	2XD 013 979-011 flitsend 2RL 014 979-011 roterend	RotaLED Compact FL, geel
	 	2XD 013 979-021 flitsend 2RL 014 979-021 roterend	RotaLED Compact M, geel