



INFORMATION PRODUIT

Gyrophare RotaLED Compact

CARACTÉRISTIQUES PRODUIT

- Technologie d'éclairage à éclats ou rotative
- Homologué ECE/SAE
- Bonne efficacité de signalisation

Le RotaLED Compact est le gyrophare à LED qui succède à la série existante de gyrophares halogènes Rotafix, Rotaflex et Rota Compact. Ces gyrophares sont interchangeables à 100 %. Les fonctions à LED ne nécessitent aucune pièce mobile - par conséquent, pas d'usure physique et un maximum de fiabilité. Puisque les LED ne nécessitent aucun entretien, elles n'occasionnent pas de frais supplémentaires ni pour l'entretien, ni pour des pièces de rechange. Les temps d'arrêt sont réduits au strict minimum.



IP 67 – étanche à la poussière, protégé contre tout effet d'immersion de courte durée dans l'eau



IP X9K – résistant au nettoyage à haute pression – protection aux jets d'eau haute pression



Technologie d'éclairage à éclats ou rotative



Montage flexible – fixation sur support tubulaire, fixation magnétique, montage fixe (130 mm) par le bas selon DIN 14620 et montage par le haut selon SAE (150 mm).



Protection contre les inversions de polarité - il n'existe aucun danger pour l'électronique en cas d'inversion des câbles de raccordement.











L'embase flexible protège contre les chocs avec des branches d'arbre : le gyrophare se courbe et revient à la position d'origine.

LE ROTALLED COMPACT REMPLACE LES VERSIONS HALOGÈNES SUIVANTES :

La nouvelle famille de produits RotalLED Compact est la génération économique qui succède aux familles très répandues et très appréciées des gyrophares halogènes Rota :

Famille de produits	Types de fixation		
006 846 (Rotafix) 007 337 (Rotaflex)	KL Rotafix F	KL Rotaflex FL	KL Rotafix M
			
009 506	KL Rota Compact F	KL Rota Compact FL	KL Rota Compact M
			

ACCESSOIRES DE COMPLÉMENT CONSEILLÉS

Photo produit	Description	Référence
	Adaptateur de support tubulaire	8HG 223 805-001
	Support tubulaire à emboîter pour la soudure, vertical, hauteur 100 mm	1 pôle 8HG 002 365-001 2 pôles 8HG 006 294-101
	Support tubulaire à emboîter vertical avec embase pour le vissage, hauteur totale 126 mm	1 pôle 8HG 006 294-011 2 pôles possible sur demande
	Support tubulaire à emboîter coudé, avec embase pour le vissage latéral, écart 90 mm, hauteur 100 mm	1 pôle 8HG 006 294-021 2 pôles possible sur demande
	Support tubulaire à emboîter coudé, avec embase pour le vissage latéral, écart 50 mm, hauteur 100 mm	1 pôle 8HG 006 294-111 2 pôles possible sur demande
	Support tubulaire à emboîter, pivotable, hauteur env. 105 mm	1 pôle 8HG 006 294-031 2 pôles 8HG 006 294-141
	Support tubulaire à emboîter, fixation par vis, hauteur env. 100 mm	1 pôle 8HG 006 294-051 2 pôles 8HG 006 294-091
	Support tubulaire à emboîter avec 2 trous de vis pour le montage à l'arrière de la cabine, avec support télescopique, hauteur totale env. 1 000 mm, possibilité de déplacement jusqu'à 700 mm maximum.	1 pôle 8HG 006 294-041 2 pôles possible sur demande

INFORMATIONS TECHNIQUES

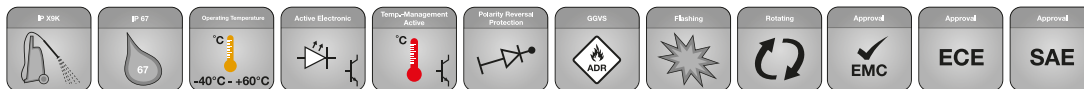

Caractéristiques techniques

	Éclairage à éclats	Éclairage rotatif
Tension nominale (U_N)	Multivoltage	
Tension de service (U_g)	10 – 30 V	
Consommation totale de courant	ca. 0,8 A (12 V) ca. 0,4 A (24 V)	ca. 0,6 A (12V) ca. 0,3 A (24V)
Puissance maximale absorbée	10 W	7 W
Cabocheon	Polycarbonate	
Position d'utilisation	Vertical	
Type de protection RotaLED Compact F	IP 67, IP X9K	
Plage de température	-40 °C à +60 °C	
Protection contre les inversions de polarité	Oui	
Boîtier	Noir, polycarbonate et ABS	
Antiparasitage (CISPR 25), parasites conduits par le câble	Classe 5	
Homologation	ECE-R65 TA 1 004636 ECE-R10 058156 SAE J845, classe 2 GGVSE / ADR	ECE-R65 TA1 004837 ECE-R10 058523 SAE J845, classe 2 GGVSE / ADR

Croquis d'encombrement

RotaLED Compact F

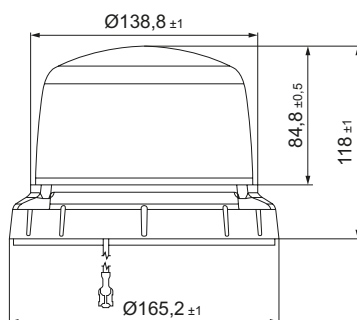
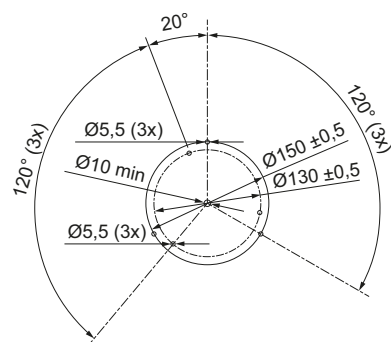

RotaLED Compact FL

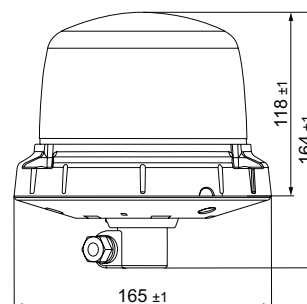



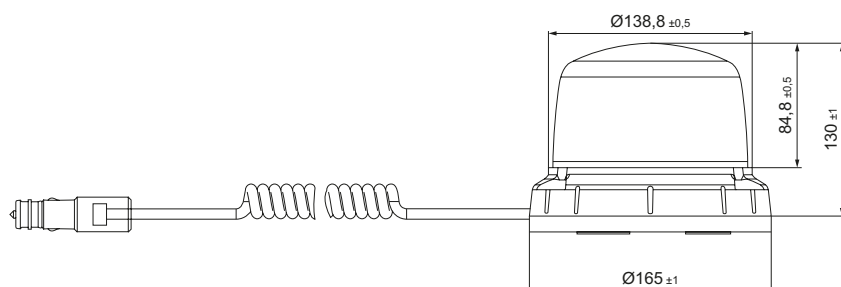





RotaLED Compact M





La version Flexible se monte rapidement et facilement via un support tubulaire. Elle amortit les chocs violents et minimise ainsi le risque d'être endommagée. Le gyrophare revient toujours à la position d'origine.

VUE D'ENSEMBLE DE LA GAMME

Photo produit	Groupes cibles	Référence	Désignation
		2XD 013 979-001 à éclats 2RL 014 979-001 rotatif	RotaLED Compact F, orange
	 	2XD 013 979-011 à éclats 2RL 014 979-011 rotatif	RotaLED Compact FL, orange
	 	2XD 013 979-021 à éclats 2RL 014 979-021 rotatif	RotaLED Compact M, orange