



KURZ-INFO

Kennleuchte Rota LED

- Rotierende oder blitzende LED-Lichtfunktion
- Hohe Lebensdauer
- Flaches und kompaktes Design
- Geringe Stromaufnahme, hoher Wirkungsgrad

PRODUKTMERKMALE

Die Rota LED ist mit rotierender oder blitzender Lichtfunktion erhältlich. Für diese Funktionen sind keine beweglichen Teile notwendig – kein Verschleiß und ein Höchstmaß an Zuverlässigkeit. Da LEDs wartungsfrei sind, verursachen Sie keine zusätzlichen Ersatzteil- und Wartungskosten. Standzeiten werden auf ein Minimum reduziert. Aufgrund des schockabsorbierenden Gummifußes zeichnet sich die Rota LED durch eine sehr hohe Vibrationsfestigkeit aus und eignet sich daher für anspruchsvolle Anwendungsgebiete. Die schlagfeste Lichthaube aus Polycarbonat schützt vor Stößen (z.B. von Ästen). Drei verschiedene Anbauvarianten nach DIN 14620 sowie SAE garantieren eine Lösung für jeden Einsatz: Festanbau (Ø130 mm und Ø 150 mm), Rohrstützen- und Magnetbefestigung.



Betriebsspannung 10 – 30 V



Verpolschutz– Auch beim Vertauschen der Anschlussleitungen besteht keine Gefahr für die Elektronik



IP X9K - Hochdruckreinigerfest – Schutz gegen Wasser bei Hochdruck-/ Dampfstrahlreinigung

TECHNISCHE DETAILS



Technische Daten

Nennspannung (U_N)	Multivolt
Betriebsspannung (U_B)	10–30 V
Gesamtstromaufnahme rotierend blitzend	ca. 0,8 A (12 V), ca. 0,4 A (24 V) ca. 0,7 A (12 V), ca. 0,35 A (24 V)
Maximale Leistungsaufnahme rotierend blitzend	ca. 9 W ca. 12 W
Lichthaube	Polycarbonat
Gebrauchslage	stehend
Temperaturbereich	-40°C bis +60°C
Verpolschutz	ja
Schutzart	IP 5K4K, 9K



Typprüfung

Funkentstörung (CISPR25)	Leitungsgeführt Klasse 5
Zulassung	GGVSE / ADR SAE J845 Klasse 2

Rotierende Lichtfunktion:

Lichttechnische Homologation, gelb	TA1		R10 046194 R65 003109
Lichttechnische Homologation, blau	TB1		R10 046194 R65 003503

Blitzende Lichtfunktion:

Lichttechnische Homologation, gelb	TA1		R10 057696 R65 004154
Lichttechnische Homologation, blau	TB1		R10 057696 R65 004155
Lichttechnische Homologation, rot	TR1		R10 057696 R65 004255

Maßskizzen

Kennleuchte Rota LED F

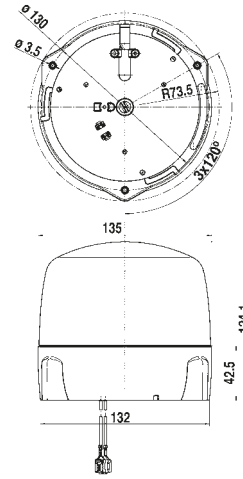

Kennleuchte Rota LED FL

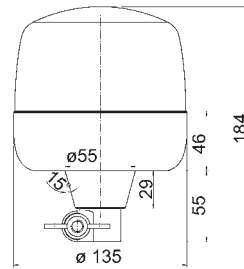



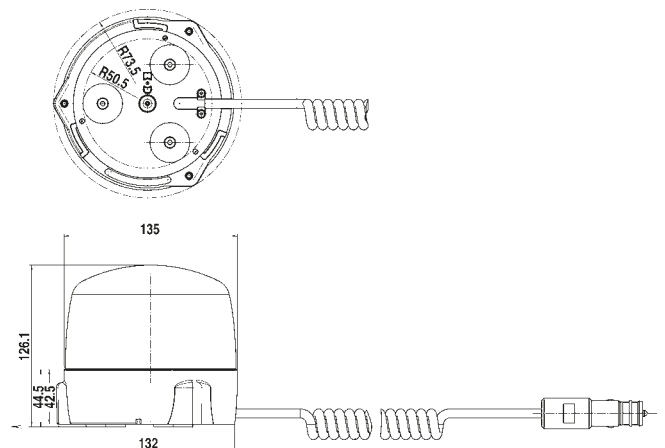





Kennleuchte Rota LED M



PROGRAMMÜBERSICHT



Produktbild	Artikelnummer, rotierend	Artikelnummer, blitzend	Beschreibung
	2RL 010 979-001	2XD 012 878-001	Kennleuchte Rota LED F, gelb
	2RL 010 979-101	2XD 012 878-101	Kennleuchte Rota LED F, blau
	auf Anfrage*	2XD 012 878-201*	Kennleuchte Rota LED F, rot
	2RL 010 979-011	2XD 012 878-011	Kennleuchte Rota LED FL, gelb
	2RL 010 979-111	2XD 012 878-111	Kennleuchte Rota LED FL, blau
	auf Anfrage*	2XD 012 878-211*	Kennleuchte Rota LED FL, rot
	2RL 010 979-021	2XD 012 878-021	Kennleuchte Rota LED M, gelb
	2RL 010 979-121	2XD 012 878-121	Kennleuchte Rota LED M, blau
	auf Anfrage*	2XD 012 878-221*	Kennleuchte Rota LED M, rot

* Keine ECE Zulassung – Einsatz nur soweit gesetzlich zulässig. In der Bundesrepublik Deutschland, Österreich und der Schweiz nicht für den Straßenverkehr zugelassen.

Zubehör

9EL 181 506-001	Lichthaube (Polycarbonat), gelb
9EL 181 506-011	Lichthaube (Polycarbonat), blau
auf Anfrage*	Lichthaube (Polycarbonat), rot

HELLA KGaA Hueck & Co.

Kunden-Service-Center

Rixbecker Straße 75

59552 Lippstadt/Germany

Tel.: 0180-6-250001 (0,20 €/Anruf aus dem deutschen Festnetz)

Fax: 0180-2-250001 (0,06 € je Verbindung)

Internet: www.hella.de

© HELLA KGaA Hueck & Co., Lippstadt

J01143/11.16

Sachliche und preisliche Änderungen vorbehalten.

ANWENDUNGSBEISPIEL

