



KURZ-INFO

Kennleuchte RotaLED Compact

PRODUKTMERKMALE

- Blitzende Lichtfunktion
- ECE / SAE zugelassen
- Gute Warnwirksamkeit

Die RotaLED Compact ist der LED-Nachfolger der bestehenden Halogen-Kennleuchtenserie Rotafix, Rotaflex und Rota Compact. Diese sind 1:1 austauschbar. Für die LED-Funktionen sind keine beweglichen Teile notwendig – kein Verschleiß und ein Höchstmaß an Zuverlässigkeit. Da LEDs wartungsfrei sind, verursachen Sie keine zusätzlichen Ersatzteil- und Wartungskosten. Standzeiten werden auf ein Minimum reduziert.



IP 67 – Staubdicht, geschützt gegen zeitweiliges Untertauchen in Wasser



IP X9K – Hochdruckreinigerfest – Schutz gegen Wasser bei Hochdruckreinigung



Blitzende Lichtfunktion



Flexible Montage – nach DIN 14620 flexibler Rohrstutzen, Magnetbefestigung, Festanbau (130 mm) von unten und SAE (150 mm) von oben



Verpolschutz – Auch beim Vertauschen der Anschlussleitungen besteht keine Gefahr für die Elektronik



Flexibler Fuß schützt gegen Astschläge: die Kennleuchte verbiegt sich und kommt wieder in die Ursprungsposition zurück

ROTALED COMPACT ERSETZT FOLGENDE HALOGEN VERSIONEN:

Die neue RotaLED Compact Produktfamilie ist die wirtschaftliche Nachfolgeneration der weit verbreiteten und beliebten Halogen-Rota-Familien:

Produktfamilie	Befestigungsarten		
	KL Rotafix F	KL Rotaflex FL	KL Rotafix M
006 846 (Rotafix) 007 337 (Rotaflex)			
009 506			

EMPFOHLENE ZUSATZPRODUKTE

Produktabbildung	Beschreibung	Artikelnummer
	Rohrstutzenadapter	8HG 223 805-001
	Aufsteckrohr zum Anschweißen, gerade, 100 mm lang	1-polig 8HG 002 365-001 2-polig 8HG 006 294-101
	Aufsteckrohr mit Sockel zum Schrauben Gesamthöhe 126 mm	1-polig 8HG 006 294-011 2-polig auf Anfrage möglich
	Aufsteckrohr gewinkelt, mit Sockel zum seitlichen Anschrauben, Abstand 90 mm, Höhe 100 mm	1-polig 8HG 006 294-021 2-polig auf Anfrage möglich
	Aufsteckrohr gewinkelt, mit Sockel zum seitlichen Anschrauben, Abstand 50 mm, Höhe 100 mm	1-polig 8HG 006 294-111 2-polig auf Anfrage möglich
	Aufsteckrohr, schwenkbar, Höhe ca. 105 mm	1-polig 8HG 006 294-031 2-polig 8HG 006 294-141
	Aufsteckrohr mit Schraubbefestigung, Höhe ca. 100 mm	1-polig 8HG 006 294-051 2-polig 8HG 006 294-091
	Aufsteckrohr mit 2 Schraubenlöchern für den Anbau an die Kabinenrückenseite, mit Teleskophalter, Gesamthöhe ca. 1000 mm, Verschiebungsmöglichkeit bis 700 mm	1-polig 8HG 006 294-041 2-polig auf Anfrage möglich

TECHNISCHE DETAILS



Technische Daten

	ECE/SAE Klasse 2	SAE Klasse 3	Flurförderfahrzeuge SAE Klasse 3
Nennspannung (U_N)	Multivolt	12 V / 24 V	110 V
Betriebsspannung (U_B)	10 – 30 V	9 – 30 V	30 – 110 V
Gesamtstromaufnahme	ca. 1,3 A (10 V) ca. 0,7 A (30 V)	ca. 0,2 A	ca. 0,15 A
Maximale Leistungsaufnahme	10 W	4 W	4 W
Lichthaube		Polycarbonat	
Gebrauchslage		Stehend	
Schutzart RotaLED Compact F		IP 67, IP X9K	
Temperaturbereich		-40°C bis +60°C	
Verpolschutz		Ja	
Gehäuse		Schwarz, Polycarbonat und ABS	
Funkentstörung (CISPR 25), leitungsgeführt	Klasse 5	Klasse 3	Klasse 3
Typprüfung	ECE-R65 TA 1 004636 ECE-R10 058156 SAE J845, Klasse 2 GGVSE/ADR	ECE-R10 057636 SAE J845, Klasse 3	ECE-R10 057636 SAE J845, Klasse 3

Maßskizze

RotaLED Compact F

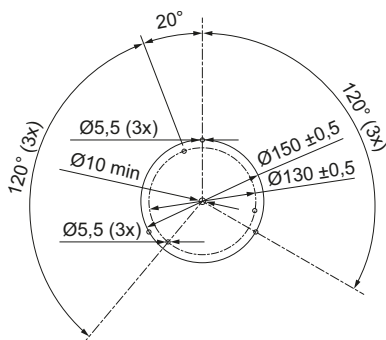

RotaLED Compact FL

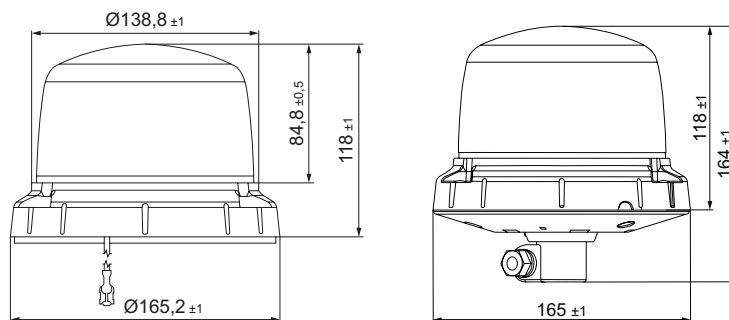



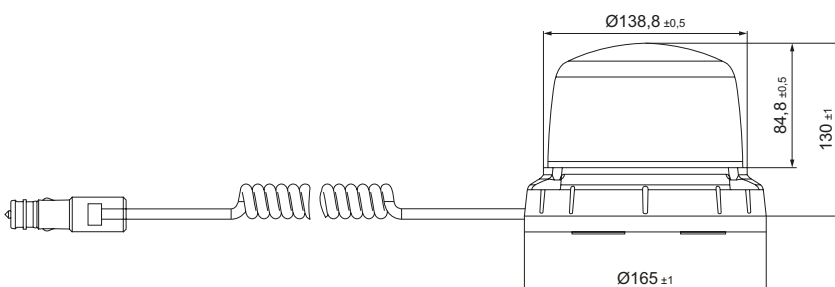







RotaLED Compact M





Die Flexible Version wird per Rohrstützen schnell und problemlos montiert. Sie federt starke Stöße ab und reduziert so die Gefahr der Beschädigungen. Die Leuchte wird immer wieder in die optimale Position zurück gestellt.

PROGRAMMÜBERSICHT

Produktbild	Zielgruppen	Artikelnummer	Beschreibung	Betriebs- spannung	ECE-R10	ECE-R65	SAE J845	
							Klasse 2	Klasse 3
		2XD 013 979-001	RotalLED Compact F, gelb	10 - 30 V	X	X	X	
	 	2XD 013 979-011	RotalLED Compact FL, gelb	10 - 30 V	X	X	X	
	 	2XD 013 979-021	RotalLED Compact M, gelb	10 - 30 V	X	X	X	
		2XD 012 480-001	RotalLED Compact F, gelb	9 - 30 V	X			X
		2XD 012 480-011	RotalLED Compact F, rot	9 - 30 V	X			X
		2XD 012 480-021*	RotalLED Compact F, weiß	9 - 30 V	X			
		2XD 012 480-201	RotalLED Compact F, gelb	30 - 110 V	X			X
		2XD 012 480-211	RotalLED Compact F, rot	30 - 110 V	X			X
		2XD 012 480-101	RotalLED Compact M, gelb	9 - 30 V	X			X
		2XD 012 480-111	RotalLED Compact M, rot	9 - 30 V	X			X

* Auf Anfrage